



**I Application**

La vanne INNOVA de type N est une vanne à clapet simple siège qui a pour fonction d'isoler les circuits pour les applications sanitaires.

**I Conception et caractéristiques**

Conception hygiénique selon l'EHEDG.  
 Joint de siège au profil spécifique, assure sa fiabilité dans des conditions difficiles de fonctionnement.  
 La conception hygiénique du joint permet un nettoyage parfait.  
 Actionneur pneumatique simple effet.  
 Vanne normalement fermée (NF) dans sa version standard.  
 Montage normalement ouvert (NO) par simple inversion de l'actionneur pneumatique.  
 Démontage facile des pièces internes en démontant le raccord Clamp.  
 Lanterne ouverte permettant l'inspection visuelle de l'axe de la vanne.  
 Corps orientable à 360°.  
 La vanne a obtenu la certification 3-A et peut donc être plaquée 3-A.  
 Remarque : pour avoir le marquage 3-A la vanne doit avoir certaines options.



Standard Number 53-06

**I Spécifications techniques**

Limites de fonctionnement :

Température de fonctionnement	-10 °C à +121 °C (EPDM)	14 °F à 250 °F
	+140 °C (SIP, max. 30 min)	284 °F
Pression maximale de fonctionnement	10 bar	145 PSI
Pression minimale de fonctionnement	Vide	
Pression d'air comprimé	6-8 bar	87-116 PSI

Matériaux :

Pièces en contact avec le produit	AISI 316L (1.4404)
Autres pièces en acier inoxydable	AISI 304 (1.4301)
Joint	EPDM

Finition superficielle :

Interne	Polie brillante Ra ≤ 0,8 µm
Externe	Mate

Tailles disponibles :

DIN 11850	DN 25 - DN 100
ASME BPE	OD 1" - OD 4"

Raccordements A souder

**I Options**

Actionneur pneumatique double effet.  
 Joints en FPM, HNBR.  
 Autres raccords.  
 Tête de commande C-TOP et C-TOP+.  
 Détecteurs de position externes.  
 Finition superficielle Ra ≤ 0,5 µm.



**I Combinaisons des corps**

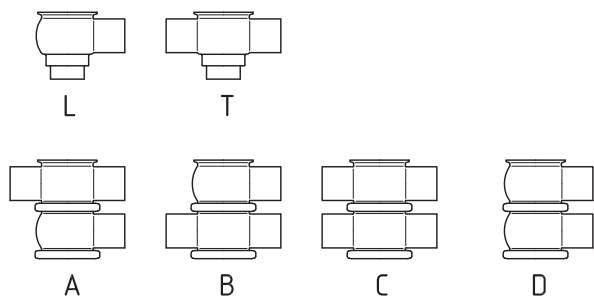

**I Dimensions**

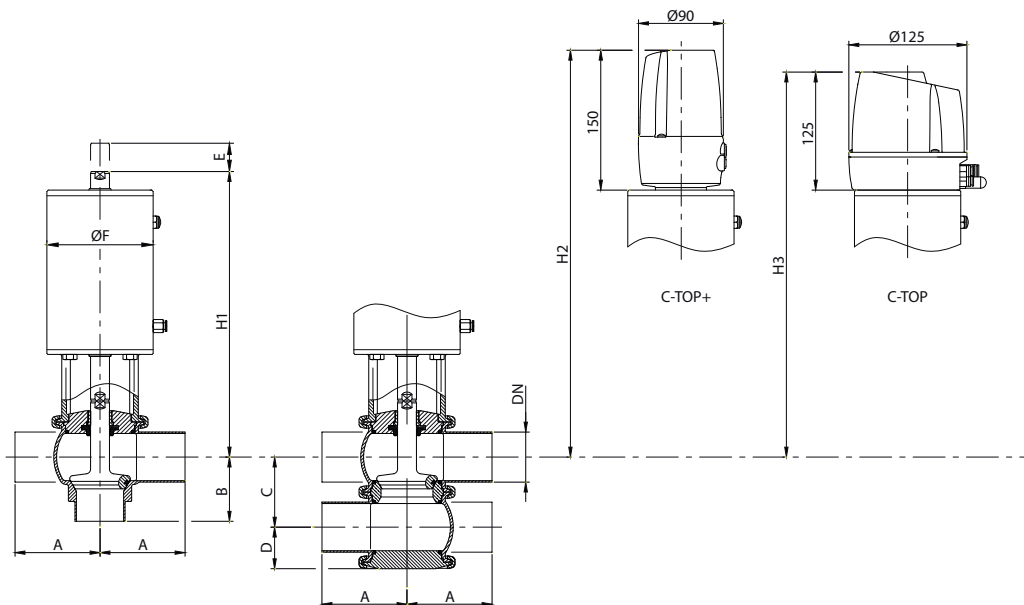



	DN	Pipe Ø	A	B	C	D	Ø F	E	H <sub>1</sub>	H <sub>2</sub>	H <sub>3</sub>	kg
<b>DIN</b>	25	29 x 1,5	50	50	50	32	87	17	239	367	342	4,6
	40	41 x 1,5	85	60	62	38	87	24	240	377	352	5,3
	50	53 x 1,5	90	68	74	44	112	31	302	433	408	9,1
	65	70 x 2,0	110	81	92	53	143	37	348	485	460	16
	80	85 x 2,0	125	90	107	60	143	37	355	492	467	17
	100	104 x 2,0	150	125	127	70	216	34	383	516	491	33
<b>OD</b>	1"	25,4 x 1,65	50	50	46	30	87	13	241	369	344	4,6
	1½"	38,1 x 1,65	85	60	59	36	87	20	242	379	354	5,3
	2"	50,8 x 1,65	90	68	72	43	112	28	304	434	409	9,1
	2½"	63,5 x 1,65	110	81	86	50	143	32	351	488	463	16
	3"	76,2 x 1,65	125	90	99	56	143	29	359	496	471	17
	4"	101,6 x 2,11	150	125	124	69	216	31	384	517	492	33



\*Les poids correspondent à la combinaison du corps en L

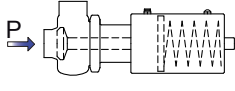

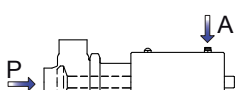
Pression maximale en bar/PSI sans fuites dans le siège.

Combinaison de l'actionneur/corps vanne et sens de pression	Pression d'air [bar] / [PSI]	Position de l'obturateur	OD 1" DN 25	OD 1½" DN 40	OD 2" DN 50	OD 2½" DN 65	OD 3" DN 80	OD 4" DN 100
			[bar] / [PSI]					
	6 / 87	NC	10 / 145	6 / 87	5,5 / 79	5,5 / 79	4,5 / 65	5 / 72
	6 / 87	NO	10 / 145	9 / 130	6 / 87	6,5 / 94	5,5 / 79	10 / 145
	6 / 87	A/A	10 / 145	10 / 145	10 / 145	10 / 145	10 / 145	10 / 145

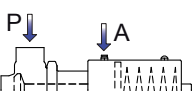
Pression maximale en bar/PSI à laquelle la vanne peut ouvrir.

Combinaison de l'actionneur/corps vanne et sens de pression	Pression d'air [bar] / [PSI]	Position de l'obturateur	OD 1" DN 25	OD 1½" DN 40	OD 2" DN 50	OD 2½" DN 65	OD 3" DN 80	OD 4" DN 100
			[bar] / [PSI]					
	6 / 87	NC	10 / 145	10 / 145	10 / 145	9,5 / 137	8,5 / 123	10 / 145
	6 / 87	NO	10 / 145	7,5 / 108	10 / 145	9 / 130	10 / 145	6 / 87

A = Air  
 P = Pression produit  
 NC = Vanne normalement fermée  
 NO = Vanne normalement ouverte  
 A/A = Vanne double effet

Observation : Valeurs données pour un actionneur standard.  
 Pour des pressions différentes, il est possible de monter des actionneurs de taille supérieure.



FT-INNOVA-N.3.FR\_0319